

TSUBOSAN

ENGINEER'S FILES
DIE SINKER'S-ASSORTED FILES
PRECISION NEEDLE FILES
DIAMOND FILES

Steel Files Catalogue

Vol. 7.7



Technically
Superior
Uniquely Design
Beautifully Crafted
Outstanding Reliability
Supreme Quality
Affordable
Nippon Origin



ご挨拶

拝啓 時下益々ご清栄のこととお慶び申し上げます。

平素はツボサン製品をご愛顧いただき、心より厚く御礼申し上げます。

さて、弊社は1928年の創業以来、ヤスリを代表とする切削手工具の製造・販売を続けて参りました。近年は被切削物も広い分野に渡り多様化しておりますが、そうしたニーズにお応えし、切削性・耐久性・耐摩耗性に優れた新しい製品を開発して参りました。

このたびお蔭様をもちまして、新旧合わせた製品を網羅した最新カタログを発刊する運びとなりました。是非ともご高覧いただき、ご活用していただきますようお願い申し上げます。

これからも更にお客様のニーズにお応えできるような製品開発に努力し、製品を通してお客様に役立つ会社となることを目指して参ります。

今後とも弊社製品を末永くご愛顧いただきますようお願い申し上げます。

敬具

Dear Sirs,

We, TSUBOSAN, are acknowledge with many thanks for your long termed business relationship.

Since the foundation in 1928,

TSUBOSAN has continued to manufacture & supply "the EDGE TOOLS by hand",
which are representative of "STEEL FILES & RASPS".

HAND TOOLS like Steel Files were used by everybody in our long long human history.

Recently,

Work-Piece-Materials have been used variedly in covering the wide ranged industrial fields .

Therefore,while TSUBOSAN was catching up such needs of customers,

TSUBOSAN has developed New TOOLS that were supirior to
the sharp-ability,the durability and the resistance of facing of EDGE TOOLS.

TSUBOSAN hereby deliver our NEW CATALOGUE to you,
which shows up all TSUBOSAN products.

TSUBOSAN exactly hope this CATALOGUE to assist you
in your working & manufacturing process.

We remain with best regards.

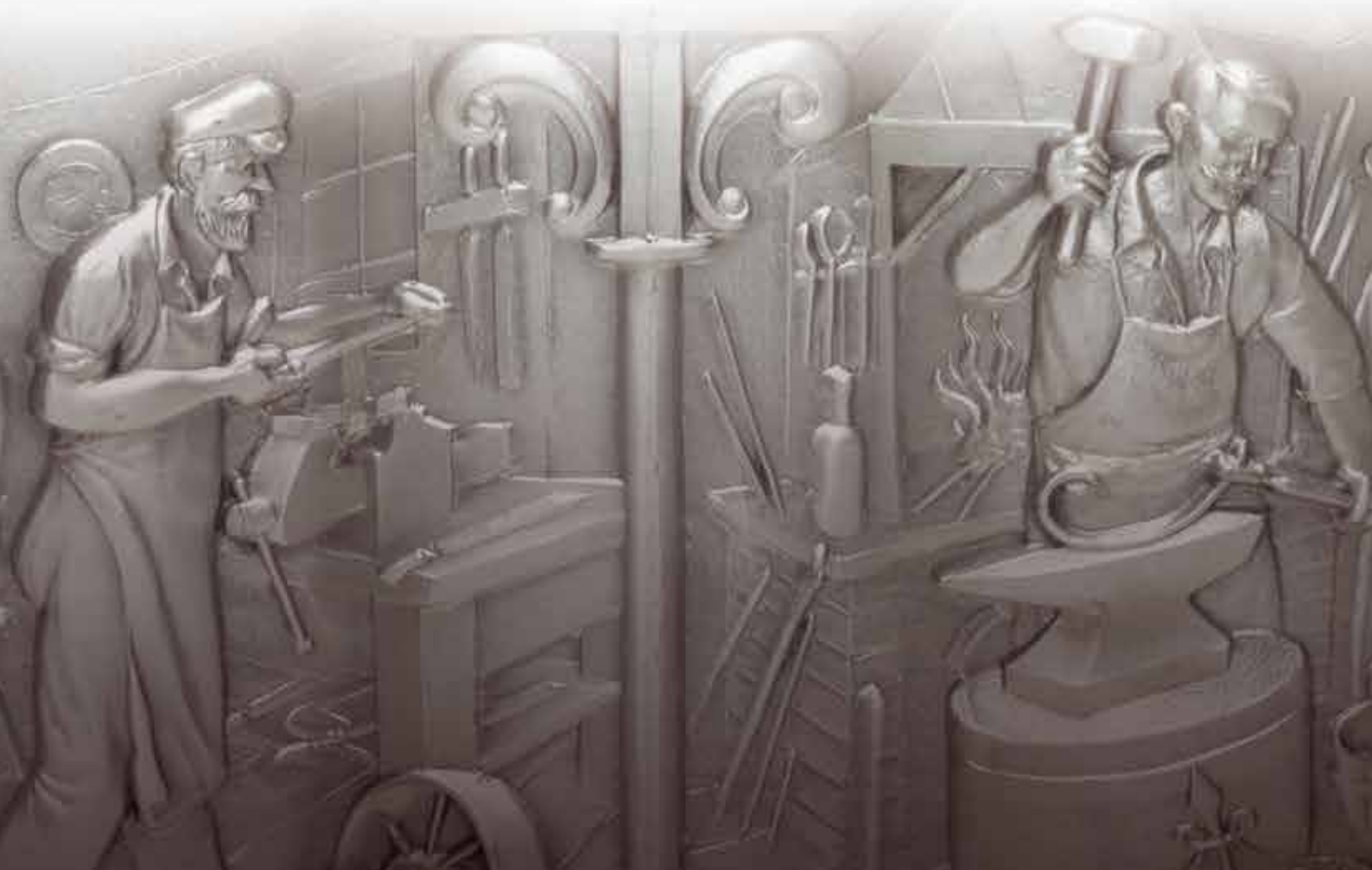

ヤスリの製造工程 FILE PRODUCING PROCESS

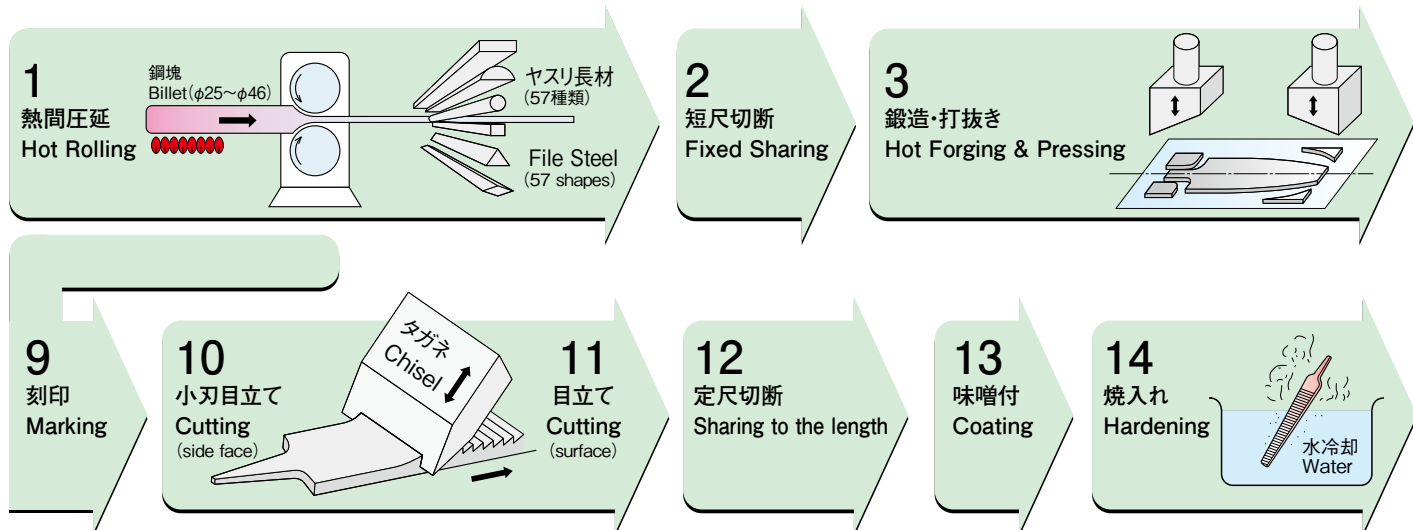

ヤスリ鋼について FILE STEEL

鋼種 JIS. Code G 4404	化学成分 (%) CHEMICAL COMPOSITION						熱処理 HEAT TREATMENT		焼入硬度 HARDNESS
	C	Si	Mn	P	S	Cr	焼なまし ANNEALING	焼入れ HARDENING	
合金工具鋼 SKS-8	1.30 ~ 1.50	≤ 0.35	≤ 0.50	≤ 0.03	≤ 0.03	0.20 ~ 0.50	750 ~ 800°C 徐冷 Slow Cooling	780 ~ 820°C 水冷 Water Quenching	HRC ≥ 63 Hv ≥ 780
炭素工具鋼 SK-2	1.10 ~ 1.30	≤ 0.35	≤ 0.50	≤ 0.03	≤ 0.03	—	750 ~ 800°C 徐冷 Slow Cooling	760 ~ 820°C 水冷 Water Quenching	HRC ≥ 63 Hv ≥ 780

目の粗さ表 CUTTING NUMBER (UPCUT) : ROUGHNESS

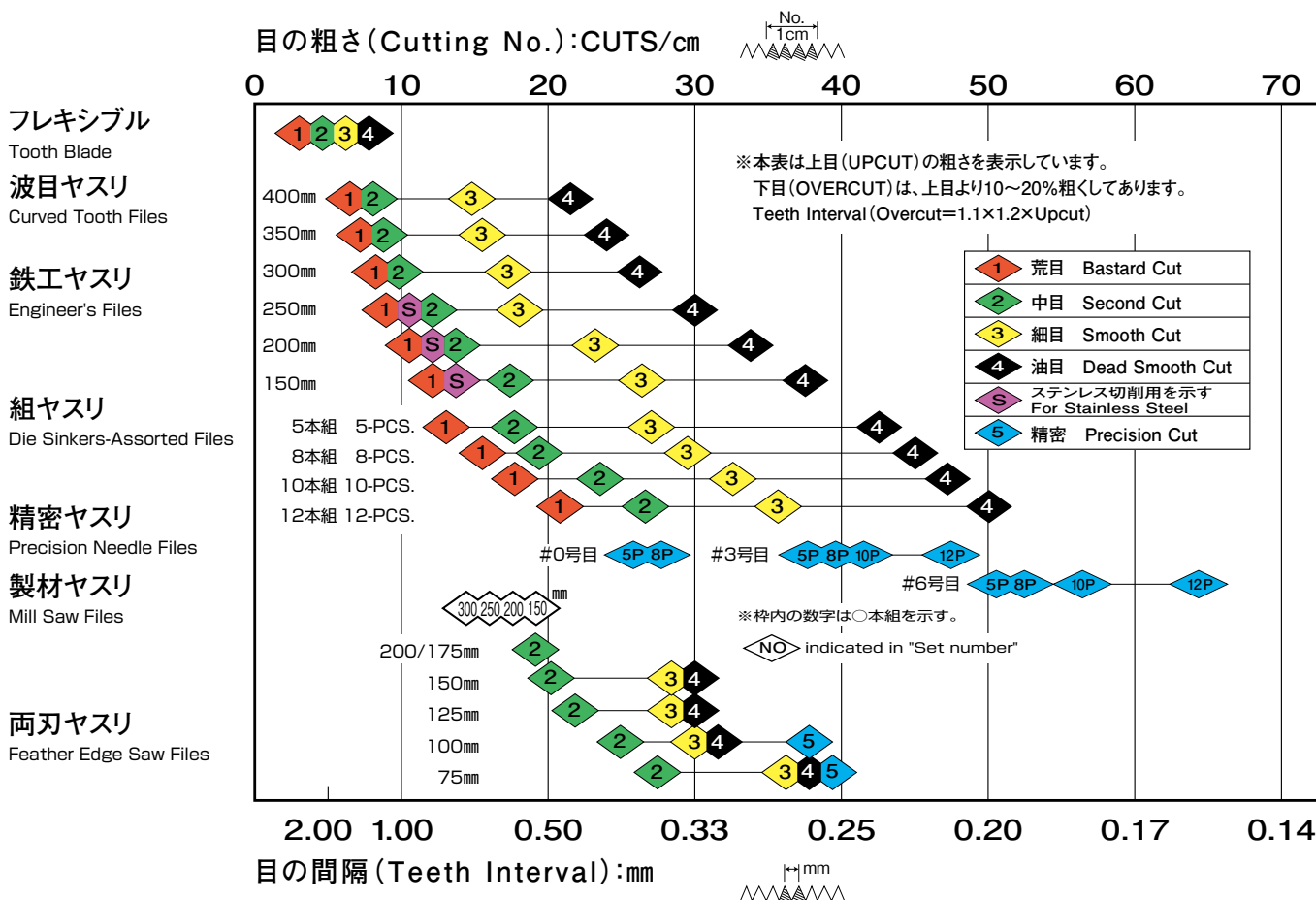



ヤスリの規格について FILE STANDARD

●ヤスリの規格は、

- JIS-B4703 鉄工ヤスリ
 - JIS-B4704 組ヤスリ
 - JIS-B4705 刃ヤスリ
 - JIS-B4706 製材ノコヤスリ
- の規定に準じて製造されます。

Ref. JIS (Japanese Industrial Standard) B4703, B4704, B4705, B4706

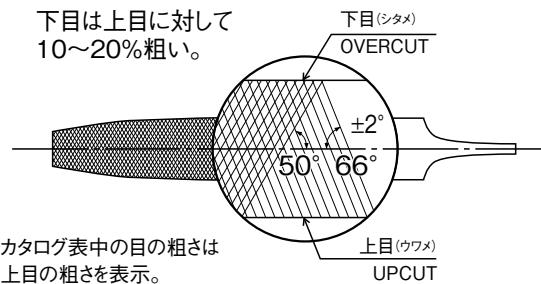

80	90	100	110	120	130														
<p>ダイヤモンドヤスリ Diamond Files</p> <p style="text-align: center;">◇ Kタイプ #150 Sタイプ #200 ◇</p> <p>※ダイヤモンドヤスリの場合、砥粒の径を目の間隔として表示してあります。 参考として、</p> <table border="1" style="margin-left: auto; margin-right: auto;"> <thead> <tr> <th>番手表示 Grid No.</th> <th>ダイヤモンド砥粒の径 Diamond Grid Diameter</th> </tr> </thead> <tbody> <tr><td># 100</td><td>0.14 ~ 0.17mm</td></tr> <tr><td># 150</td><td>0.09 ~ 0.12mm</td></tr> <tr><td># 200</td><td>0.075 ~ 0.09mm</td></tr> <tr><td># 400</td><td>0.05 ~ 0.07mm</td></tr> <tr><td># 600</td><td>0.03 ~ 0.04mm</td></tr> <tr><td># 1000</td><td>0.01 ~ 0.02mm</td></tr> </tbody> </table>						番手表示 Grid No.	ダイヤモンド砥粒の径 Diamond Grid Diameter	# 100	0.14 ~ 0.17mm	# 150	0.09 ~ 0.12mm	# 200	0.075 ~ 0.09mm	# 400	0.05 ~ 0.07mm	# 600	0.03 ~ 0.04mm	# 1000	0.01 ~ 0.02mm
番手表示 Grid No.	ダイヤモンド砥粒の径 Diamond Grid Diameter																		
# 100	0.14 ~ 0.17mm																		
# 150	0.09 ~ 0.12mm																		
# 200	0.075 ~ 0.09mm																		
# 400	0.05 ~ 0.07mm																		
# 600	0.03 ~ 0.04mm																		
# 1000	0.01 ~ 0.02mm																		
0.13	0.11	0.10	0.09	0.08	0.075														





目次 (INDEX)

名称 (NAME)	品番 NO.	名称	NAME	PAGE
鉄工ヤスリ ENGINEER'S FILES 鉄 軽 S A	011~018	鉄工ヤスリ	ENGINEER'S FILES	7
	030	ステンレスヤスリ	FILES FOR STAINLESS	9
	040	ユニカット万能ヤスリ	UNI-CUT FILES	9
	050	100mm クラフトヤスリ	100mm ENGINEER'S FILES	10
	804	もろ手ヤスリ	FILE WITH BOTH HANDS	10
	810	プラスチックヤスリ	FILES FOR PLASTICS	11
	820	五徳万能ヤスリ	FILES FOR FIVE DIFFERENT USES	11
	970	ヤスリブラシ 組ヤスリ・精密ヤスリ用	BRUSH FOR FILES for DIE-SINKER'S-ASSORTED or PRECISION NEEDLE FILES	11
	970	ヤスリブラシ 鉄工ヤスリ用	BRUSH FOR FILES for ENGINEER'S FILES	11
	900	木柄	WOODEN HANDLE	12
901	プラスチック柄	PLASTICS HANDLE	12	
組ヤスリ DIE SINKER'S-ASSORTED FILES 鉄 軽 S A	105~112	組ヤスリ	DIE SINKER'S-ASSORTED FILES	15
	131~133	プロヤスリ	PRO-FILES	17
	140	ユニカット万能ヤスリ	UNI-CUT FILES	18
	143	シャープカットヤスリ	SHARP CUT FILES	18
	145	薄平組ヤスリ	THIN HAND FILES	18
技能五輪検定ヤスリ FILES FOR CONTEST 鉄 軽 S A	070	検定ヤスリ-セット	SET	19
	075	検定ヤスリ-鉄工タイプ	ENGINEER'S TYPE	20
	155	検定ヤスリ-組タイプ	ASSORTED TYPE	20
	935	検定ヤスリ-その他	ACCESSORY	20
コーティングヤスリ COATING FILES 鉄 鋼 軽 S C A	610・620・630	クイックカットヤスリ	QUICK CUT FILES	21
	650・660・670	ブライト-900	BRIGHT-900	22
	700・710	エクストリーム	Extreme	23
	730・740	ヴァリト	VARIT	24
	681	ブライト-900 スーパーソー	BRIGHT-900 AIR FILE	51
	682	ブライト-900 エアーファイル	BRIGHT-900 SUPER FILES	50
	511	セラコートスーパーソー	SUPER SAW (VC)	51
	520	チタンスーパーソー	TIN SUPER SAW	52
精密ヤスリ PRECISION NEEDLE FILES 鉄 軽 S A	305~312	精密ヤスリ	PRECISION NEEDLE FILES	25
	340	極細ヤスリ	VERY THIN HAND DITCH FILES	25
	353	ライン丸ヤスリ	LINE ROUND FILES	25
	370	ベンディングヤスリ	BENDABLE PRECISION NEEDLE	26
	358	ポイントヤスリ	POINT FILES	26
	ダイヤモンドヤスリ DIAMOND FILES 鋼 石 C S-G	415・425	ブライト 900 スーパー D	BRIHGT 900 SUPER-D
411		S タイプ	S-TYPE	29
421		K タイプ	K-TYPE	30
426		ダイヤモンドテーパヤスリ	TAPERED FORM	31
427		ダイヤモンドウス平ヤスリ	THIN HAND FORM	31
435		5" ダイヤモンドヤスリ	5"DIAMOND FILES	32
430		平 200mm タイプ	HAND 200mm(#200,#600)	32
470		ダイヤモンドラッパー	DIAMOND LAPPER	32
445		ダイヤモンド両刃ヤスリ	DIA FEATHER EDGE SAW-FILES	32
450		ダイヤモンドコテヤスリ	DIAMOND CRAFTSMAN	33
428		ダイヤモンドライン丸	DIAMOND LINE-ROUND	33
447		ダイヤモンドチェーンソーヤスリ	DIA ROUND CHAIN SAW-FILES	33
460		ダイヤモンドラウンド	DIAMOND ROUND-TYPE	33
442		フレキシブルダイヤモンドシート	FLEX DIAMOND SHEET	34
490		ダイヤモンドシート	DIAMOND SHEET	34
480		ダイヤモンド単石ドレッサー	DIAMOND DRESSER	34
485		ダイヤモンドディスクシャープナー	DIA DISK SHARPENER	34
720		回転ヤスリ	ROTARY FILES	55
481		ダイヤモンドビット	DIAMOND-BIT	56
のこヤスリ SAW FILES 鋼 C		210	製材ヤスリ	MILL SAW FILES
	208	チェーンソーヤスリ	ROUND CHAIN SAW FILES	35
	200	両刃ヤスリ	FEATHER EDGE SAW FILES	35
	201	刃ヤスリ	FEATHER EDGE:FINISHING	36
	220	スリムヤスリ	SLIM FILES	36
	211	くわヤスリ	FARMER'S FILES	36
	波目ヤスリ CURVED TOOTH FILES 鉄 軽 木 方 丸 砥 S A W P R PB	242	ソフトワーク	SOFT WORK FILES
240		波目ヤスリ	CURVED TOOTH FILES	38
245		木彫ヤスリ	WOODCRAFT FILES	38
260		木彫ヤスリ CP	CHEMICAL POLISHING	39
255		替刃ヤスリ	CURVED TOOTH BLADES	40
910		ホルダー	HOLDER	40
265		横に削るヤスリ	SLIDE FILES	40

名称 (NAME)	品番 NO.	名称	NAME	PAGE
鬼目ヤスリ RASPS 鉄 木 ゴム 鉛 S W R L	270	鬼目ヤスリ (木エタイプ)	FILE RASPS	42
	276	鬼目ヤスリ (鉛工タイプ)	RASPS	42
	280	ボードヤスリ	BOARD RASPS	43
	272	キャビネットヤスリ	CABINET FILES	43
修正ヤスリ MODIFICATION FILES 修正 鋼 石 M C S-G	800-810	ネジ山修正ヤスリ/工具	SCREW THREADS FILES/TOOLS	44
	940	千枚通し	AWL	43
	350	極薄平ヤスリ	VERY THIN HAND DITCH FILES	45
	397	バリ取りナイフ	TRIMMING KNIFE	45
	835	棒ヤスリ (ナイフシャープナー)	SHARPENING STEEL	45
	850	ハンドラッパー	HAND LAPPER	46
	860	硬度チェック	HARDNESS TESTER	47
電動・AIR工具用ヤスリ FILES FOR MACHINE 鉄 鋼 軽 石 S C A S-G	382	スタンダード	STANDARD	50
	682	ブライト-900 エアーファイル	BRIGHT-900 AIR FILES	50
	482	CBN (CBN 粒電着)	ELECTRODEPOSITED	50
	381	スーパーソー	SUPER SAW	51
	681	ブライト-900 スーパーソー	BRIGHT-900 SUPER SAW	51
	511	セラコートスーパーソー	SUPER SAW (VC)	51
	520	チタンスーパーソー	TIN SUPER SAW	52
	980	エアーファイル・ボディ	AIR FILE BODY	53
	980	エアーファイル・ボディ φ3 専用機	AIR FILE BODY	55
	481	ダイヤモンドビット	DIAMOND-BIT	57
その他 OTHERS	999	特注製作例	SPECIAL ORDER	60
外国製ヤスリ OVERSEAS COMPETITORS	SWISS	バローベ	Vallorbe	61
	USA	ニコルソン	Nicholson	65
	GERMANY	フェロー	PFERD	66
	GERMANY	糸ノコ刃	SAW BLADE	66
	USA	ミッチェル	MITCHELL	66
付録 SUPPLEMENT		実寸法図	REAL DIMENSIONS	67
		断面幅一覧表	STEEL FILES SECTION TABLE	69
		鋼材	HOT ROLLING STEEL BAR	71
		目立機械	CUTTING MACHINE	72

記号の説明

EXPLANATION OF MARKS

	呼び寸法 Sized Length		BOX pcs 小箱 Inner Box
	コミ部寸法 Tang Length		CARTON pcs 輸送用箱 Packing Case
	重量 Weight		

鉄	S	鉄・ステンレス STEEL・STAINLESS STEEL
鋼	C	硬化鉄系金属 CARBONIZED STEEL
軽	A	アルミ・銅・貴金属 Al・Cu・PRECIOUS METAL
木	W	木 WOOD
プラスチック	P	プラスチック PLASTICS
ゴム・皮革	R	ゴム・皮革 RUBBER・LEATHER
石膏ボード	PB	石膏ボード PLASTER BOARD
鉛	L	鉛 LEAD
石・ガラス	S-G	石・ガラス STONE・GLASS
修正用	M	修正用 MODIFICATION

ITEM NO. の見方

EXPLANATION OF ITEM NO.

形状		サイズ		目の種類				
セット	SeT	150mm	150		複目	単目	波目	
平	HIra	200mm	200	荒目 (Ba.)	01	11	61	
半丸	HAnmaru	250mm	250	中目 (2nd.)	02	12	62	
丸	MAru	300mm	300	細目 (Sm.)	03	13	63	
角	KAku	350mm	350	油目 (D.Sm.)	04	-	-	
三角	SAnkaku	400mm	400	トリカット	05	-	-	
シノギ	SInogi	5本組	005	ユニカット	-	15	-	
先細	SakiHoso	8本組	008	シャープカット	16	-	-	
楕円	DaEn	10本組	010	のこヤスリ	製材	-	20	
刀刃	KatanaHa	12本組	012		両刃	-	22-23-24-25	-
ハマグリ	HamaGuri				チェンソー	-	28	-
両甲	RyoKo			鬼目ヤスリ	木工	-	40	
ダイヤ	TD・D				鉛工	-	30	
フレキシブル	FX				鉛木工	-	90	
ボード	BD			精密ヤスリ	#6号目	56	-	
回転ヤスリ	RF				#3号目	53	-	
木柄	ME			ダイヤモンドヤスリ	#100	00	-	
プラスチック柄	PE				#150	10		
ホルダー	HO				#200	20		
					#300	30		
					#400	40		
					#600	60		



PRICE-TEKKOU

PRICE-018

鉄工ヤスリ ENGINEER'S FILES

011
平
HAND

012
半丸
HALF ROUND

013
丸
ROUND

014
角
SQUARE

015
三角
TRIANGULAR

018
楕円
OVAL

017
先細
FLAT

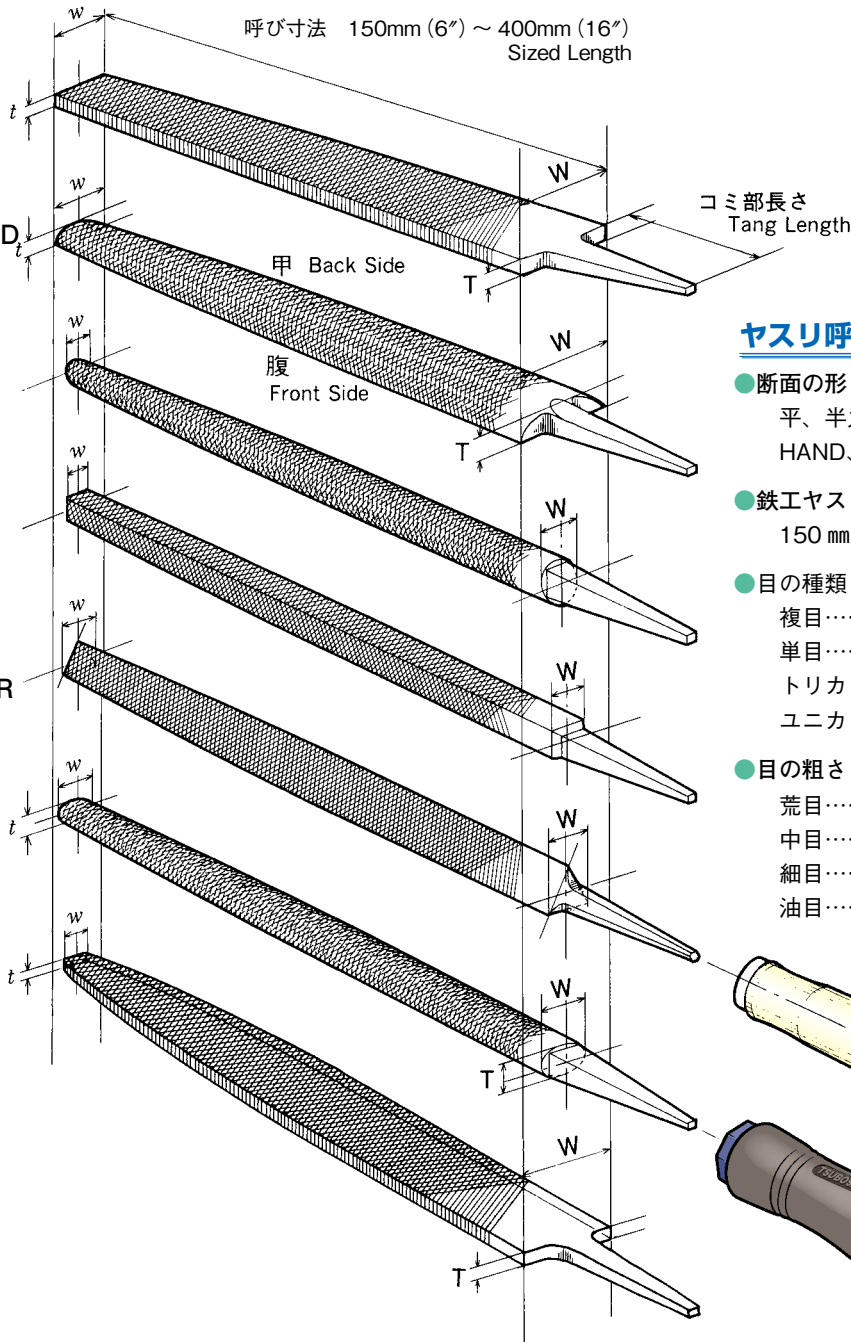

ヤスリ呼称の仕方

- 断面の形 Shapes
平、半丸、丸など
HAND、HALF ROUND、ROUND、etc.
- 鉄工ヤスリの呼び寸法 Sized Length
150 mm (6") ~ 400 mm (16")
- 目の種類 Cutting Type
複目…………… W-cut (Double)
単目…………… S-cut (Single)
トリカット… Tri-cut
ユニカット… Uni-cut
- 目の粗さ Cutting No.
荒目…………… Bastard
中目…………… Second
細目…………… Smooth
油目…………… Dead Smooth

木柄
Wooden Handle
900

詳しくは
(P.12 P.13)
DETAILS

901
プラスチック柄
Plastics Handle

目の粗さ表 CUTTING No. TABLE $\pm 10\%$ allowance

INCH	mm	荒目 cuts/cm	中目 cuts/cm	細目 cuts/cm	油目 cuts/cm	トリカット Tri-cut (ステンレス切削用) cuts/cm	ユニカット Uni-cut cuts/cm
		Bastard	Second	Smooth	Dead Smooth		
6	150	12	16	25	38	13	—
8	200	10	14	22	34	12	10
10	250	9	12	19	30	11	—
12	300	8	10	17	26	(10)	—
14	350	7	9	15	23	—	—
16	400	6	8	14	—	—	—

鉄工ヤスリ
組ヤスリ
技能五輪認定ヤスリ
コエティングヤスリ
精密ヤスリ
ダイヤモンドヤスリ
のこヤスリ
波目ヤスリ
鬼目ヤスリ
修正ヤスリ
電動ハイト調整ヤスリ
その他
外国製ヤスリ
付録

規格表 STANDARD TABLE

011

平 HAND	INCH		mm		W × T mm	w × t mm	mm	kg-doz	BOX pcs	CARTON pcs	ITEM NO.
	6	150	16 × 4	14 × 2.5	40	0.82	12	240	HI 150 **		
8	200	21 × 5	19 × 3	50	1.72	6	168	HI 200 **			
10	250	25 × 6	22 × 4	60	3.22	6	120	HI 250 **			
12	300	30 × 7	26 × 5	70	5.50	6	60	HI 300 **			
14	350	34 × 7.5	30 × 5.5	80	8.00	6	60	HI 350 **			
16	400	36 × 8.5	32 × 6.5	90	11.24	6	24	HI 400 **			

012

半丸 HALF ROUND	INCH		mm		W × T mm	w × t mm	mm	kg-doz	BOX pcs	CARTON pcs	ITEM NO.
	6	150	16 × 4.5	8.5 × 3.3	40	0.74	12	240	HA 150 **		
8	200	21 × 6	12 × 4.3	50	1.82	6	168	HA 200 **			
10	250	25 × 7	15 × 5.5	60	3.00	6	120	HA 250 **			
12	300	30 × 8.5	17 × 6.5	70	5.26	6	60	HA 300 **			
14	350	34 × 10	19 × 6.8	80	8.12	6	60	HA 350 **			
16	400	36 × 11	20 × 7	90	10.48	6	24	HA 400 **			

013

丸 ROUND	INCH		mm		W mm	w mm	mm	kg-doz	BOX pcs	CARTON pcs	ITEM NO.
	6	150	φ 6	φ 3.3	40	0.46	12	240	MA 150 **		
8	200	φ 8	φ 4.2	50	1.00	6	168	MA 200 **			
10	250	φ 10	φ 5.2	60	1.88	6	120	MA 250 **			
12	300	φ 12	φ 6.5	70	3.32	6	60	MA 300 **			
14	350	φ 15	φ 8	80	5.62	6	60	MA 350 **			
16	400	φ 18	φ 10	90	9.60	6	24	MA 400 **			

014

角 SQUARE	INCH		mm		W mm	w mm	mm	kg-doz	BOX pcs	CARTON pcs	ITEM NO.
	6	150	6	3.3	40	0.56	12	240	KA 150 **		
8	200	8	4.2	50	1.20	6	168	KA 200 **			
10	250	10	5.2	60	2.26	6	120	KA 250 **			
12	300	12	6.5	70	4.00	6	60	KA 300 **			
14	350	15	8.5	80	7.08	6	60	KA 350 **			
16	400	18	11	90	11.40	6	24	KA 400 **			

015

三角 TRI-ANGULAR	INCH		mm		W × T mm	w × t mm	mm	kg-doz	BOX pcs	CARTON pcs	ITEM NO.
	6	150	12	7	40	1.10	12	240	SA 150 **		
8	200	15	8.5	50	2.08	6	168	SA 200 **			
10	250	17	10	60	3.24	6	120	SA 250 **			
12	300	20	12	70	5.28	6	60	SA 300 **			
14	350	22	13	80	7.14	6	60	SA 350 **			
(16)	(400)	(25)	(14)	(90)	(10.24)	(6)	(24)	(SA 400 **)			

018

楕円 OVAL	INCH		mm		W × T mm	w × t mm	mm	kg-doz	BOX pcs	CARTON pcs	ITEM NO.
	6	150	10 × 5.5	6.5 × 3.6	40	0.72	12	240	DE 150 **		
8	200	12 × 8	7.8 × 5.2	50	1.05	6	168	DE 200 **			
10	250	15 × 10	9.8 × 6.5	60	2.20	6	120	DE 250 **			
12	300	18 × 12	12 × 8	70	3.90	6	60	DE 300 **			
14	350	20 × 15	14 × 10	80	6.35	6	60	DE 350 **			

017

先細 FLAT	INCH		mm		W × T mm	w × t mm	mm	kg-doz	BOX pcs	CARTON pcs	ITEM NO.
	6	150	16 × 4	12 × 2.5	40	0.76	12	240	SH 150 **		
8	200	21 × 4.5	17 × 3	50	1.54	6	168	SH 200 **			
10	250	25 × 5.5	20 × 4	60	2.72	6	120	SH 250 **			
12	300	30 × 6.5	24 × 5	70	4.80	6	60	SH 300 **			
14	350	34 × 7.5	28 × 5.5	80	7.60	6	60	SH 350 **			
16	400	36 × 8.5	30 × 6.5	90	10.90	6	24	SH 400 **			



(ITEM No.例) 鉄工やすり平 150 mm中目 : HI15002
 (ITEM No.ex) ENGINEER'S FILE HAND 150 mm Second
 : HI15002

(注意) 単目 と指定が無い限り通常は
 複目 です。一般的に“複目”
 は省略して表示します。

ITEM No. ** assorted

	荒目 Bastard	中目 Second	細目 Smooth	油目 Dead Smooth	トリカット Tri-cut	ユニカット Uni-cut
複目 W-cut	01	02	03	04	05	15
単目 S-cut	11	12	13	-		

W-CUT IS USUALLY. IF NOT SAY SPECIAL, MEANS W-CUT.

鉄工やすり

組やすり

技能五輪検定用

コーティング用

精密やすり

ダイヤモンド

のこやすり

波目やすり

鬼目やすり

修正やすり

電動ハイト磨き用

その他

外国製やすり

付録

ステンレス (切削用) ヤスリ

FILES FOR STAINLESS STEEL

030



PRICE-030

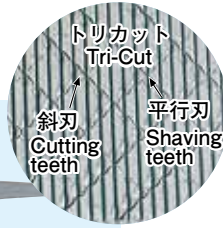
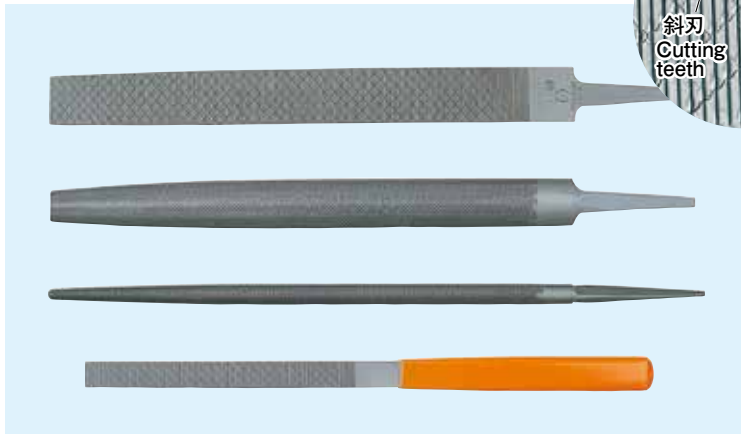

特長

- 素材は特殊高級鋼材 SKS-8 種を使用。
- 斜刃の働きにより、難削材に切り込みが入り、平行刃でなめらかな仕上がり。
- ステンレス鋼などの難削材に適しています。

Material : SKS-8 (JIS)

Use : For stainless steel

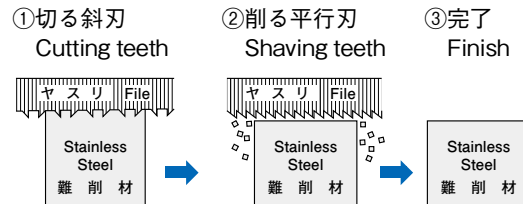

規格表 STANDARD TABLE

INCH	mm	BOX pcs	平 HAND			半丸 HALF ROUND			丸 ROUND		
			W × T mm	kg-doz	ITEM NO.	W × T mm	kg-doz	ITEM NO.	W mm	kg-doz	ITEM NO.
6	150	40	16 × 4	0.92	HI 15005	16 × 5	0.88	HA 15005	φ 6	0.52	MA 15005
8	200	50	21 × 5	1.94	HI 20005	21 × 6	1.88	HA 20005	φ 8	1.10	MA 20005
10	250	60	25 × 6	3.36	HI 25005	25 × 7	3.16	HA 25005	φ 10	2.04	MA 25005

目の粗さ表 CUTTING No. TABLE

5本組 5-PCS	1set	BOX (=5sets)	ITEM NO.
平 HAND	mm	pcs	W × T mm
215	5	25	11 × 3.5
			kg-doz
			1.48
			HI 00505

150mm cuts /cm	200mm cuts /cm	250mm cuts /cm	5本組 cuts /cm
13	12	11	10

ユニカット万能ヤスリ

UNI-CUT FILES

040



PRICE-040



特長

- 素材は特殊高級鋼材 SKS-8 種を使用。
- 単目の仕上がり感にチップブレイカー溝が機能。
- ダイカストから、軽合金、プラスチックまで使えます。

Material : SKS-8 (JIS)

Use : For steel, soft metals.
Fine finishing by single-cut teeth, and smooth filing by chip breakers.

規格表 STANDARD TABLE

INCH	mm	W × T mm	kg-doz	ITEM NO.
8	200	21 × 5	1.72	HI 20015

目の粗さ表 CUTTING No. TABLE

200mm cuts /cm	5本組 cuts /cm
10	11

組タイプ
(P.18)
DIE SINKERS TYPE

100 mm (4") クラフトヤスリ

100 mm ENGINEER'S FILES

050



PRICE-050



特長

- 木製ハンドルの使いやすいヤスリです。
- 目は中目。

Use : With a wooden handle to each steel file.
Second cut.

規格表 STANDARD TABLE

A mm		セット SET	平 HAND W × T mm	半丸 HALF ROUND W × T mm	丸 ROUND W mm
100A	90B	—	10 × 4	11 × 4	φ4
No./1set		3 (each1)	1	1	1
kg -1set		0.1	0.04	0.04	0.02
ITEM No.		ST 10002	HI 10002	HA 10002	MA 10002

もろ手ヤスリ

FILE WITH BOTH HANDS

804



PRICE-804



特長

- 大きな面幅の平面仕上げに。ヤスリ屋が使うヤスリ！

用途

- 切削キズのキズ取り、面取り。
- サンダ掛け後の平面ならし。
- ➡印の方向に押し、ご使用下さい。

Use : This steel file has 2 different roughness of Bastard and Smooth cut on it's next surface, and used by both hands.
Then it's resulted that the work surface can be finished flatly without uneven roundness.
It's Direction ➡ only can be cut.

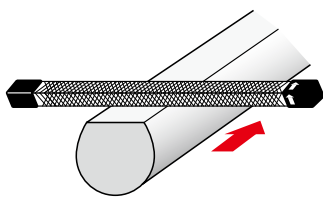

●丸材の面取りに！
Facing the round bar.

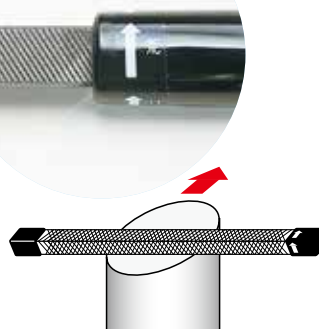

●端面の仕上げに！
Facing the edge side.

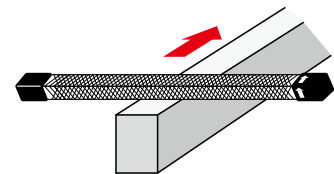

●長手材の平滑仕上げに！
Facing the front side.

規格表 STANDARD TABLE

DIMEN- SION	L mm			W mm	BOX pcs	kg-doz	ITEM NO.
	L	ℓ	A				
TYPE	L	ℓ	A	W	pcs	kg-doz	ITEM NO.
100 mm	260	100	80	8	6	2.6	KA 100WH
150 mm	330	150	90	10	6	4.4	KA 150WH
200 mm	400	200	100	12	6	7.0	KA 200WH

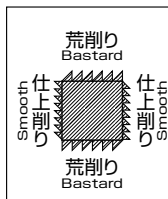

- 断面図のように隣り合う面で、荒削り用と仕上げ削り用に目のピッチが異なっております。荒掛け、仕上げが1本のヤスリで可能です。
- Rough and finished filing can be worked by only one steel file.

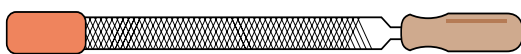

規格表 STANDARD TABLE

DIMEN- SION	L mm			W × T mm	BOX pcs	kg-doz	ITEM NO.
	L	A	B				
TYPE	L	A	B	W × T	pcs	kg-doz	ITEM NO.
300 mm	250	70	135	30 × 5	6	5.0	HI 300WH

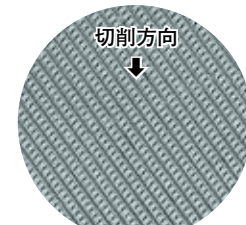

目の拡大図

鉄工ヤスリ

組ヤスリ

技能五輪決定ヤスリ

コーティングヤスリ

精密ヤスリ

ダイヤモンドヤスリ

のこヤスリ

波目ヤスリ

鬼目ヤスリ

修正ヤスリ

露点鼻ヤスリ

その他

外国製ヤスリ

付録

プラスチックヤスリ FILES FOR PLASTIC

810



PRICE-810



■用途

- プラスチックの加工をするのに最適です。

■Use : For Plastic.

規格表 STANDARD TABLE

DIMENSION TYPE					ITEM NO.
	mm	W × T mm	pcs	kg-doz	
P ₁	235	21 × 3.5	12	1.52	HIP 1 **
P ₂	235	16 × 3.0	12	0.99	HIP 2 **
P ₃	220	11 × 3.0	12	0.82	HIP 3 **

ITEM No. ** assorted

	荒目 Bastard	中目 Second	細目 Smooth
**	11	12	13

五徳万能ヤスリ FILES FOR FIVE DIFFERENT USES

820



PRICE-820



■用途

- 表面を静電塗装してありますので、錆びにくく、長持ちします。
- 金属、木工、プラスチック等、裏表5種類のヤスリの使い方ができます。

■Use : For Metal, Wood, Plastic, etc.

規格表 STANDARD TABLE

			ITEM NO.
mm	W × T mm	kg-doz	
220	21 × 5	2.0	HIB 220

ヤスリブラシ BRUSH FOR FILES

970



PRICE-970



組ヤスリ・精密ヤスリ用 for DIE-SINKER'S-ASSORTED FILRS or PRECISION NEEDLE FILES

- 組ヤスリや精密ヤスリなど小さめのヤスリの掃除に
- ステンレスワイヤー採用で錆びにくく長寿命
- for Small size Steel Files and the Bresh is made by Stainless wire.

規格表 STANDARD TABLE

TYPE					ITEM NO.
	200 mm	40 mm	15 mm	kg-1p	
小(小) (SS)				0.03	BRS 205

鉄工ヤスリ用 for ENGINEER'S



- 鉄工ヤスリや波目など大きめのヤスリの掃除に
- for Big size Steel Files

規格表 STANDARD TABLE

TYPE					ITEM NO.
	210 mm	95 mm	40 mm	kg-1p	
小 (S)				0.06	BRS 215
中 (M)	255	120	40	0.14	BRS 225

木柄 WOODEN HANDLE

900



PRICE-900

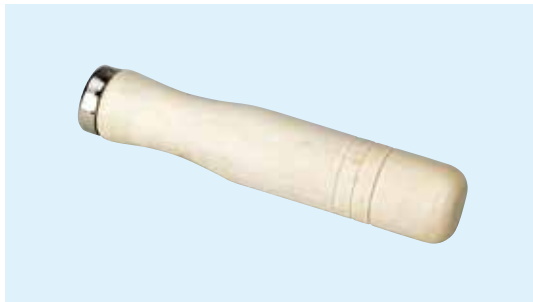

スタンダード WOODEN HANDLE

TYPE		mm		ヤスリ 適応サイズ File-Length	kg-box	BOX pcs	ITEM NO.
ミニ	SS	90L	φ13A	100~150mm	1.0	150	ME 900SS
小小	SH	90L	φ20A	150mm	0.24	10	ME 900SH
小	S	90L	φ23A	150mm	0.24	10	ME 900S
中	M	110L	φ23A	200~250mm	0.32	10	ME 900M
大	L	135L	φ26A	250~300mm	0.5	10	ME 900L
特大	LL	150L	φ30A	300~400mm	0.7	8	ME 900LL

■一般的に使用される廉価版の木柄です。



ネジ式タイプ SCREW INLAID WOODEN HANDLE

TYPE		mm		ヤスリ 適応サイズ File-Length	kg-box	BOX pcs	ITEM NO.
小	S	115L	φ32A	≤250mm	0.6	10	NE 900S
大	L	125L	φ35A	≥300mm	0.8	10	NE 900L

■ヤスリのコミ部に捻りながら差し込みますと、ヤスリがしっかりと固定され、作業性が高まります。

プラスチック柄 PLASTICS HANDLE

901



PRICE-901



ネジ式タイプ SCREW INLAID PLASTIC HANDLE

TYPE		mm		ヤスリ 適応サイズ File-Length	kg-box	BOX pcs	ITEM NO.
小	S	95L	φ28A	≤200mm	0.8	8	NE 901S
中	M	110L	φ31A	250mm	1.1	8	NE 901M
大	L	120L	φ34A	≥300mm	1.5	8	NE 901L

■ヤスリのコミ部に捻りながら差し込みますと、ヤスリがしっかりと固定され、作業性が高まります。

■製作例 (SAMPLE)

精密ヤスリ(丸φシャंक用)
FOR Rounded Shank Handle



サイズ・形状など用途に応じて、オリジナル品を作製することも可能ですので、ご相談下さい。

やすり八題 ①

苧山 信行

仁方は、昔は新潟とも呼ばれていた。くしくも新潟もやすりの産地である。

仁方やすりは、大阪から製法を導入したことに始まる。「仁方は特別やすり工業がこの地方で盛んになる立地条件はなかったとみてよい」といわれ、文政二年当時職人は、大工、鍛冶、桶屋、木挽、紺屋をいれてわずか八人であったという。

環境には恵まれていなかったが、技術は確実に受け継がれた。明治になって、仁方村の坂本幸兵衛が、東京で開催された第二回内国勲業博覧会(明治十四年)に「黒焼横目鋸(やすり)」三本を出品している。黒焼横目鋸とは、単目で焼入れ後仕上げ処理をしていない、黒いやすりのことではないだろうか。

このように、やすり技術は実を結び、明治十八年の「農商工申合規約」の実践によって、より発展していくことになる。その規約には、「勤勉及節儉ノ事」、「粗製濫造ノ弊ヲ矯正スル事」、「製品ヲ改良シ流行品ニ意ヲ注ク事」とうたっている。

仁方と新潟

「昔ハ鋸ト申セバ越後(新潟)鋸ト申シタ位デアッタ」といわれていたように、燕市(新潟)のやすりは仁方より有名であった。

その歴史は古く、元禄年間に鋸鍛冶が、出雲の玉鋼を使用して、鋸の目立て用刃鋸の製法を伝えたのが始まりといわれている。当時、燕では和釘(くぎ)を作っており、この和釘職人たちがやすり技術を受け継ぎ、発展させた。

明治四十四年のやすり生産量は三百万本と全国の八割を占め、日本一の産地となった。仁方は四十四万本の生産量に過ぎなかった。しかし、大正六年ごろの大戦の好況に伴い、粗製乱造の弊に陥り、燕やすりの声価は失墜する。

昭和十年には、仁方やすりと「両刃やすり訴訟」が起り、燕側が勝訴したという。呉地裁にも新潟地裁にも両刃やすりの訴訟の記録はなかった。

(広島県立西部工業技術センター主任研究員=呉市)

緑地帯 3. 10. 3 中国新聞より

ハンドル適合表

HANDLE SECTION TABLE



鉄工用・木工用など目の種類に関係なく”形状”と”サイズ”で選んでください。
Please choose a size of Handle from this table depend on Your File's "Shape" and "Size".

		150mm (6")	200mm (8")	250mm (10")	300mm (12")	350mm (14")	400mm (16")
平 HAND	木製 Wooden	(S)	(M)	(M)	(L)	(LL)	(LL)
	プラスチック製 Plastic	×	(S)	(M)	(L)	(L)	(L)
半丸 HALE ROUND	木製 Wooden	(S)	(M)	(M)	(L)	(LL)	(LL)
	プラスチック製 Plastic	×	(S)	(M)	(L)	(L)	(L)
丸 ROUND	木製 Wooden	(SH)	(S)	(M)	(L)	(LL)	(LL)
	プラスチック製 Plastic	×	×	×	×	×	×
角 SQUARE	木製 Wooden	(SH)	(S)	(M)	(L)	(LL)	(LL)
	プラスチック製 Plastic	×	×	×	×	(L)	(L)
三角 TRI- ANGULAR	木製 Wooden	(S)	(M)	(M)	(L)	(LL)	(LL)
	プラスチック製 Plastic	×	×	×	×	(L)	(L)

* 木製ハンドル(打ち込み式)取付方法

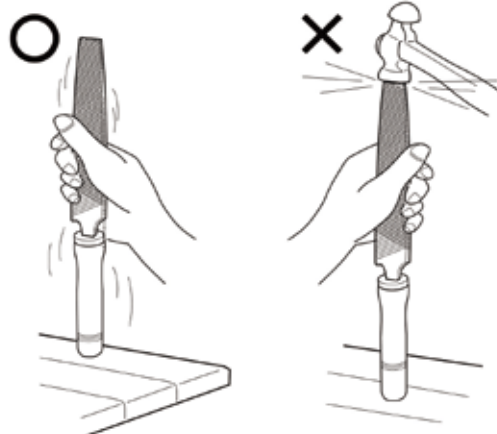

- 型式 ME900+サイズ
(例)Mサイズ→ME900M
- 昔ながらの木製のハンドルです。
- 強く打ち込み過ぎると木部が割れます。
- 通常、ヤスリは押切りなので、必要以上に打ち込む必要はありません。

* プラスチック製ハンドル(ネジ込み式)取付方法

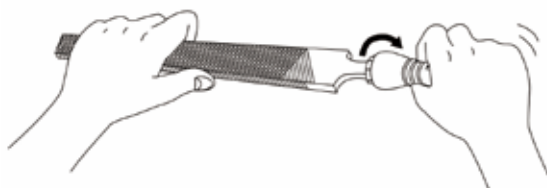

- 型式 NE901+サイズ
(例)Sサイズ→NE901S
- ネジ式のプラスチック製のハンドルです。
- ヤスリのコミ部に捻りながら差し込んで下さい。
(右ネジです。)
- 滑りにくい設計で使いやすい