

- 鉄ヤスリ
- 組ヤスリ
- 技能五輪認定ヤスリ
- コエティングヤスリ
- 精密ヤスリ
- ダイヤモンド**
- のこヤスリ
- 波目ヤスリ
- 鬼目ヤスリ
- 修正ヤスリ
- 霧ヶ丘磨きヤスリ
- その他
- 外国製ヤスリ
- 付録

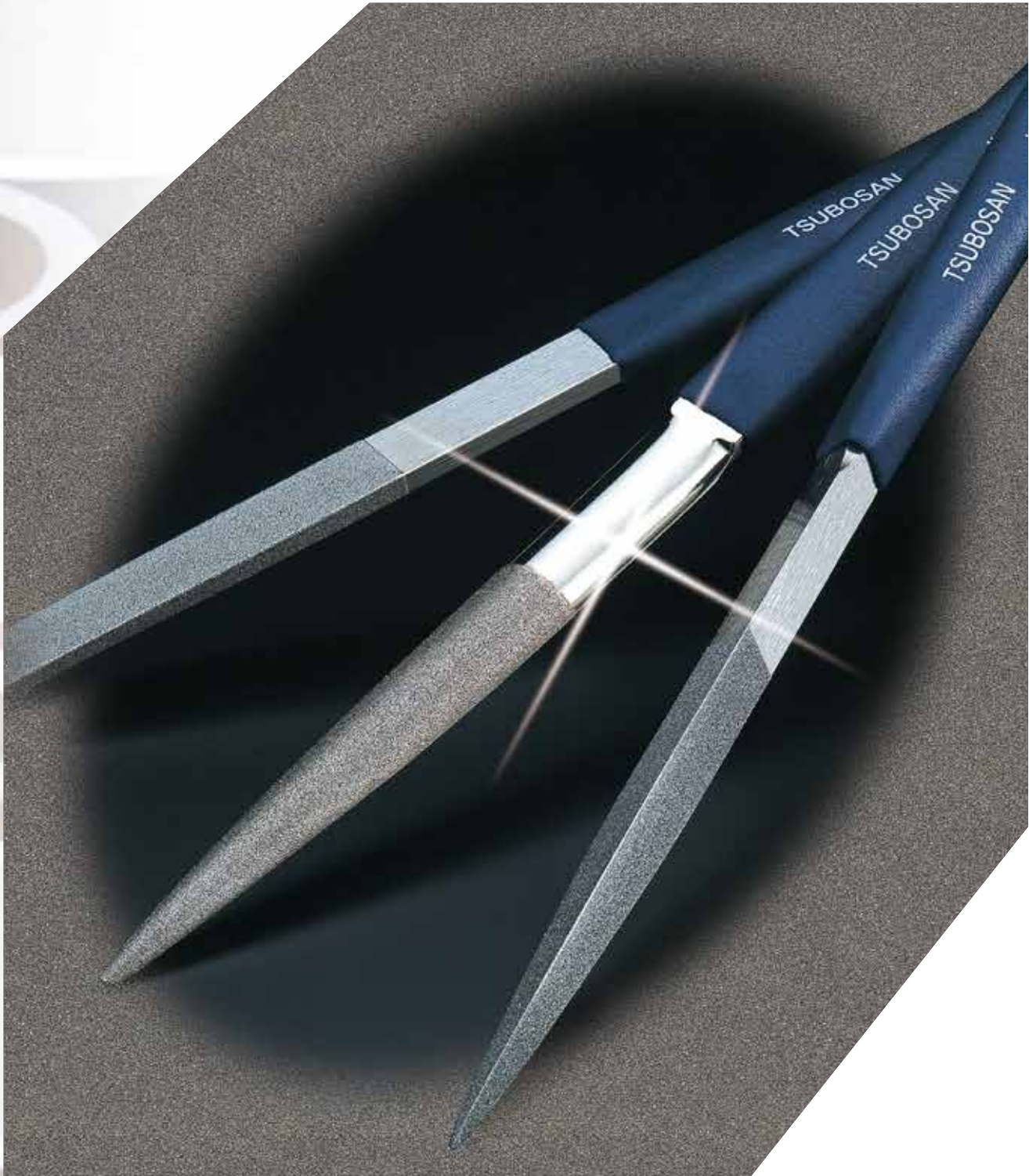

DIAMOND FILES

ブライト 900 スーパーD BRIGHT900 SUPER-D



あのブライト 900 に DIA ヤスリが新登場!!

■特長

- 切れ味が良い・切削能力が高い
- ダイヤモンド粒のグレードが高く、形状が揃っているため被切削物に接する切削刃が多い
- 目詰まりしにくい・耐久性がある
- ダイヤモンド粒の形状が揃っているため、埋め込み深さを深めに設定しても、切削刃が均一にメッキ層より頭をだします。それが、目詰まりしにくさ・ダイヤモンド粒の保持力アップ=高耐久性につながっています。
埋め込み率：通常品（従来品）= 50%以下
SUPER-D = 60%
- 一見して分かる他と違うフォルム=ヒューマンックカーブ
握りやすくグリップを曲げてあります。原点は目立ち度UPの為に採用した方式ですが、結果的に握りやすさに通じ、更には力が無駄なく加工部に伝わり、機能面でも性能UPに繋がりました。ブライト900の発売当初同様受け入れられるまでに時間がかかるかも知れませんが、他社にはない独自性はアピールできる点です。また、あえて曲がったグリップに名前を付ける事により、更に独自性を強調しています。



■Use:

High Grade Sharpness
Use High grade Diamond grain.
Heavy Duty and Hard to Clog
Use Equality shapes Diamond grain, and Plating stage get fat.
so Heavy Duty and resist against its own defacement, corrosion and clog.
Tickness of Deposite : Standard = below 50%, SUPER-D = 60%
Unique and Originality Shape, names "HUMANIC CURVE" is no other installed "HUMANIC CURVE" based by Ergonomics Design.It takes great efficiency.

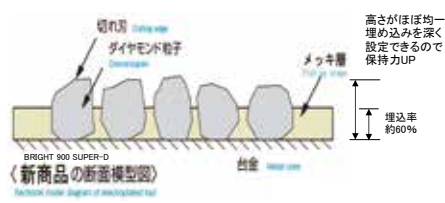
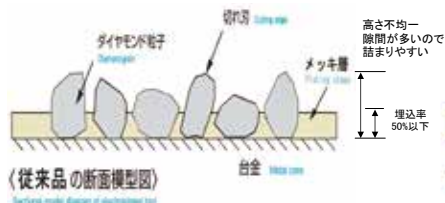

PRICE-415

Sタイプ (ダイヤモンド粒度#240) S-TYPE (DIAMOND GRID NO. # 240)

415



規格表 STANDARD TABLE

±10% allowance

DIMENSION	図		平 HAND	半丸 HALF ROUND	丸 ROUND	角 SQUARE	三角 TRIANGULAR
	mm	mm	W × T mm	W × T mm	W mm	W mm	W mm
TYPE	200L	70ℓ	7.1 × 1.6	6.4 × 2.3	φ 3.7	3.5	4.5
	kg/1p		0.03	0.03	0.03	0.03	0.03
	ITEM No.		BDSHI 052	BDSHA 052	BDSMA 052	BDSKA 052	BDSSA 052



PRICE-425

Kタイプ (ダイヤモンド粒度#120) K-TYPE (DIAMOND GRID NO. # 120)

425



規格表 STANDARD TABLE

±10% allowance

DIMENSION	図		平 HAND	半丸 HALF ROUND	丸 ROUND	角 SQUARE	三角 TRIANGULAR
	mm	mm	W × T mm	W × T mm	W mm	W mm	W mm
TYPE	215L	80ℓ	11.0 × 3.5	12.0 × 3.8	φ 5.5	5.5	9.0
	kg/1p		0.07	0.06	0.05	0.05	0.06
	ITEM No.		BDKHI 051	BDKHA 051	BDKMA 051	BDKKA 051	BDKSA 051

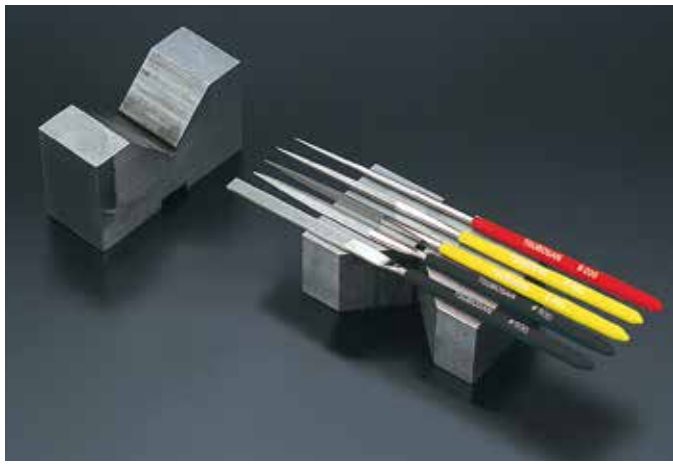

■ Ni 電着法によりダイヤモンド粒を固定。密着度・研削度・耐磨耗度等の性能アップ。

■ **用途**

● セラミックス・超硬金属・焼入鋼等の高硬度材料にご使用下さい。

■ **ご使用上の注意**

● 軽く当てる程度で十分な研削ができます。
● 湿式研削が有効です。オイルを少量付けてご使用下さい。

■ **Use** : Please use it after dropping a little of oil on the working point.

Diamond Grids are fixed by Ni-plating process. Especially it's very available for the very high hardened materials modify, i.e. Ceramics, Hard-Metals, hardened steel etc..



PRICE-411

Sタイプ (ダイヤ粒度# 200, # 400, # 600) S-TYPE (DIAMOND GRID NO. # 200, # 400, # 600) 411

規格表 STANDARD TABLE

±2% allowance

DIMENSION TYPE	L A			セット SET (各形状 1 本入)	平 HAND	半丸 HALF ROUND	丸 ROUND	角 SQUARE	三角 TRIANGULAR
	mm	mm	mm		W × T mm	W × T mm	W mm	W mm	W mm
S-5	200L	70ℓ	φ3.7A	—	7.6 × 1.6	6.4 × 2.3	φ3.7	3.5	4.5
	kg -1set				0.14	0.15	0.15	0.14	0.14
	No./1set				5 (each 1)	5	5	5	5
	ITEM No.				DSST 05**	DSHI 05**	DSHA 05**	DSMA 05**	DSKA 05**
S-8	180L	60ℓ	φ3.5A	—	6.8 × 1.5	6.0 × 2.0	φ3.5	3.0	4.3
	kg -1set				0.11	0.12	0.12	0.11	0.11
	No./1set				5 (each 1)	5	5	5	5
	ITEM No.				DSST 08**	DSHI 08**	DSHA 08**	DSMA 08**	DSKA 08**
S-10	170L	50ℓ	φ3.0A	—	5.8 × 1.1	5.5 × 1.5	φ3.0	2.7	3.8
	kg -1set				0.09	0.10	0.09	0.09	0.09
	No./1set				5 (each 1)	5	5	5	5
	ITEM No.				DSST 10**	DSHI 10**	DSHA 10**	DSMA 10**	DSKA 10**
S-12	170L	40ℓ	φ2.5A	—	5.0 × 1.0	4.6 × 1.4	φ2.5	2.2	3.0
	kg -1set				0.08	0.08	0.08	0.08	0.08
	No./1set				5 (each 1)	5	5	5	5
	ITEM No.				DSST 12**	DSHI 12**	DSHA 12**	DSMA 12**	DSKA 12**



精密タイプ "Needle" TYPE RED-GRIP



精密タイプ "Needle" TYPE YELLOW-GRIP



精密タイプ "Needle" TYPE BLACK-GRIP

ITEM No. ** assorted

	#200	#400	#600
	20	40	60

〈ITEM No. 例〉

精密タイプ S-5 平 # 200
: DSHI 0520

〈ITEM No.ex〉

Precision Needle TYPE S-5 HAND # 200
: DSHI 0520

	番手表示 Grid No.	ダイヤモンド砥粒の径 Diamond Grid Diameter
20	赤 (RED)	#200 0.075 ~ 0.09 mm
40	黄 (YELLOW)	#400 0.05 ~ 0.07 mm
60	黒 (BLACK)	#600 0.03 ~ 0.04 mm

鉄
工
ヤ
ス
リ

組
ヤ
ス
リ

技
能
五
輪
検
定
ヤ
ス
リ

コ
ー
テ
ィ
ン
グ
ヤ
ス
リ

精
密
ヤ
ス
リ

ダ
イ
ヤ
ス
リ

の
こ
ヤ
ス
リ

波
目
ヤ
ス
リ

鬼
目
ヤ
ス
リ

修
正
ヤ
ス
リ

露
点
計
測
ヤ
ス
リ

そ
の
他

外
国
製
ヤ
ス
リ

付
録



■ Ni 電着法によりダイヤモンド粒を固定。密着度・研削度・耐磨耗度等の性能アップ。

■ 用途

● セラミックス・超硬金属・焼入鋼等の高硬度材料にご使用下さい。

■ ご使用上の注意

● 軽く当てる程度で十分な研削ができます。
● 湿式研削が有効です。オイルを少量付けてご使用下さい。

■ Use : Please use it after dropping a little of oil on the working point.

Diamond Grids are fixed by Ni-plating process.

Especially it's very available for the very high hardened materials modify, i.e. Ceramics, Hard-Metals, hardened steel etc..



PRICE-421

Kタイプ (ダイヤモンド粒度 # 150) K-TYPE (DIAMOND GRID NO. # 150) **421**

規格表 STANDARD TABLE

±10% allowance

PRICE-421



■ #150

組ヤスリタイプ
"Die Sinker's" TYPE

BLUE-GRIP

DIMENSION TYPE	L A		セット SET (各形状 1 本入)	平 HAND	半丸 HALF ROUND	丸 ROUND	角 SQUARE	三角 TRIANGULAR
	mm	mm		W × T mm	W × T mm	W mm	W mm	W mm
K-5	215L	80 l	—	11.0 × 3.5	12.0 × 3.8	φ5.5	5.5	9.0
	kg -1set		0.30	0.35	0.31	0.25	0.27	0.30
	No./1set		5 (each 1)	5	5	5	5	5
	ITEM No.		DKST 0510	DKHI 0510	DKHA 0510	DKMA 0510	DKKA 0510	DKSA 0510
K-8	200L	50 l	—	9.0 × 3.0	9.5 × 3.0	φ4.3	4.3	7.5
	kg -1set		0.22	0.26	0.27	0.17	0.18	0.23
	No./1set		5 (each 1)	5	5	5	5	5
	ITEM No.		DKST 0810	DKHI 0810	DKHA 0810	DKMA 0810	DKKA 0810	DKSA 0810
K-10	185L	50 l	—	7.0 × 2.5	7.3 × 2.5	φ3.2	3.2	6.0
	kg -1set		0.15	0.18	0.17	0.12	0.12	0.15
	No./1set		5 (each 1)	5	5	5	5	5
	ITEM No.		DKST 1010	DKHI 1010	DKHA 1010	DKMA 1010	DKKA 1010	DKSA 1010
K-12	170L	50 l	—	4.0 × 2.0	4.2 × 2.0	φ2.5	2.5	4.0
	kg -1set		0.09	0.09	0.09	0.08	0.09	0.09
	No./1set		5 (each 1)	5	5	5	5	5
	ITEM No.		DKST 1210	DKHI 1210	DKHA 1210	DKMA 1210	DKKA 1210	DKSA 1210

● 50 l ~ 100 l までの電着長にも対応できます。

◀ K-5 平
K-5 平

■ #150 (100 l) DKHI 0510 (100)

■ #200 (80 l) DKHI 0520 (80) (100 l) DKHI 0520 (100)

鉄工ヤスリ

組ヤスリ

技能五輪検定ヤスリ

メンテナンスヤスリ

精密ヤスリ

ダイヤモンド

のこヤスリ

波目ヤスリ

鬼目ヤスリ

修正ヤスリ

電カト点鼻ヤスリ

その他

外国製ヤスリ

付録

特殊ダイヤモンド各種



特長

●形状・サイズ・ダイヤ粒度・ダイヤ長とも豊富に取り揃えました。様々なワークに対応できます。特殊形状の製作も可能ですので、ご用命下さい。

ダイヤ粒度

●グリップ色の違いにより、作業中のダイヤ粒度識別が容易です。

Use : Various kinds of SHAPES, DIMENSIONS and DIAMOND GRID NUMBERS(#) are combined to polish the surfaces of the hardened Metals and Ceramics in works. Furthermore, TSUBOSAN accepts the customer's special order with a will. According to each difference of Grip Color, a worker can distinguish each roughness of Diamond File during his work.

	紫 (PURPLE)	# 100	
	青 (BLUE)	# 150	
	赤 (RED)	# 200	
	緑 (GREEN)	# 300	
	黄 (YELLOW)	# 400	
	黒 (BLACK)	# 600	

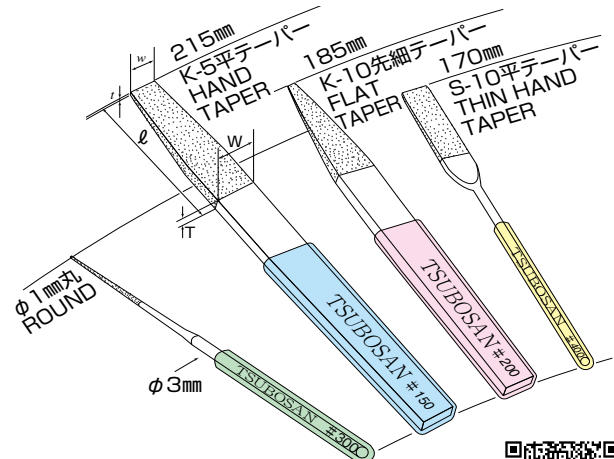
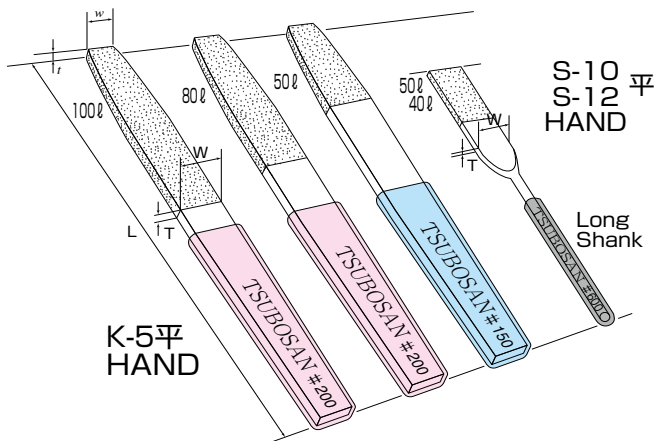

ダイヤモンドテーパヤスリ DIAMOND TAPERED FORM 426



PRICE-426

規格表 STANDARD TABLE

DIMENSION		L		W × T mm	w × t mm	BOX		ITEM No.				
		L mm	l mm			pcs	kg - 5 pcs	#150	#200	#300	#400	#600
K-5	平テーパ HAND TAPER	215	50	11.0 × 2.0	10.0 × 0.9	5	0.26	DKHI051T(50)	-	-	-	-
		215	80	11.0 × 3.0	10.0 × 0.9	5	0.26	DKHI051T(80)	-	-	-	-
K-8	平テーパ HAND TAPER	200	50	9.0 × 2.5	8.0 × 0.7	5	0.19	DKHI081T	DKHI082T	-	-	-
K-10	平テーパ HAND TAPER	185	50	7.0 × 1.8	6.5 × 0.7	5	0.12	DKHI101T	DKHI102T	-	DKHI104T	DKHI106T
	先細テーパ FLAT TAPER	185	50	7.0 × 2.0	1.5 × 0.6	5	0.11	-	DKSH102T	-	-	-
K-12	平テーパ HAND TAPER	170	50	4.0 × 1.8	3.7 × 0.7	5	0.06	DKHI121T	DKHI122T	-	DKHI124T	DKHI126T
	先細テーパ FLAT TAPER	170	50	4.0 × 1.4	1.5 × 0.6	5	0.06	-	DKSH122T	-	DKSH124T	DKSH126T
極細平テーパ VERY THIN HAND TAPER		170	50	2.5 × 1.3	2.0 × 0.4	5	0.02	-	DGHI122T	-	-	-

ダイヤモンドウス平ヤスリ DIAMOND THIN HAND FORM 427



PRICE-427

規格表 STANDARD TABLE

DIMENSION		L		W × T mm	w × t mm	BOX		ITEM No.				
		L mm	l mm			pcs	kg - 5 pcs	#150	#200	#300	#400	#600
S-8	ウス平 THIN HAND	180	50	6.5 × 0.8	-	5	0.12	-	DSHI082U	DSHI083U	-	-
	ウス平 THIN HAND	170	40	5.8 × 1.1	-	5	0.06	DSHI101U	DSHI102U	DSHI103U	-	-
S-10	0.5mmウス平 0.5mm THIN HAND	170	40	5.8 × 0.5	-	5	0.06	-	DSHI102U(0.5)	-	DSHI104U(0.5)	-
	ウス平テーパ THIN HAND TAPER	170	30	5.8 × 0.7	5.8 × 0.4	5	0.06	-	DHI102TU	DHI103TU	-	-
極細平 VERY THIN HAND DITCH		170	50	2.5 × 1.3	-	5	0.02	-	DGHI122U	-	-	-

5" ダイヤモンドヤスリ 5" DIAMOND FILES 435



PRICE-435



#200

■特長

- K-5タイプに比べて幅厚で、200mmサイズより全長・電着長とも短くしておりますので、経済的で工具箱収納が楽になりました。
- 刃部とグリップが一体型になり、使いやすくなりました。

■ Use : This is the 5" DIAMOND FILE with a soft grip, regarding to the handy convenience for a file working, and this total length (215 mm) FILE can be settled in a tool box easily.

規格表 STANDARD TABLE

TYPE	DIMENSION		W × T mm	BOX pcs	kg -10pcs	ITEM No.
	L mm	ℓ mm				
平 HAND	215L	80ℓ	16 × 4	10	1.0	TDHI520H
半丸 HALF ROUND			16 × 4.5	10	0.83	TDHA520H

150mm サイズ

平200mm(8")タイプ (ダイヤモンド粒度#200, #600) HAND200mm (DIAMOND GRID NO. #200, #600) 430



PRICE-430



#200 #600

規格表 STANDARD TABLE

DIMENSION		W × T mm	kg -1pcs	ITEM No.	
L mm	ℓ mm			#200	#600
200L	180ℓ	21 × 5	0.2	DHI20020	DHI20060

■特長

- 鉄工・平200mm材にダイヤ電着し、広い平滑面の作業に対応します。

ダイヤモンドラッパー DIAMOND LAPPER 470



PRICE-470



#150 #200

規格表 STANDARD TABLE

DIMENSION		W × T mm	BOX pcs	kg -5pcs	ITEM No.	
L mm	ℓ mm				#150	#200
200L	50ℓ	10 × 3	5	0.35	TDHIL10	TDHIL20

- Grid No. #150 (BLUE GRIP)
- Grid No. #200 (RED GRIP)

写真は#200です。(Photo: #200)

ダイヤモンド両刃ヤスリ DIAMOND FEATHER EDGE SAW-FILES 445



PRICE-445



#300

■特長

- のこ刃の目立て修正に使用します。両刃ヤスリの素形材にダイヤモンドを電着し、のこ刃の再生が手早くできるようになりました。

■用途

- のこ刃再生・ガラス切り・焼入鋼・超硬金属・セラミックス等の研削に最適です。

■ Use : DIAMOND GRID #300 are plated on FEATHER EDGE SAW FILES blank. It is easier and faster to sharpen the teeth of HAND SAW.

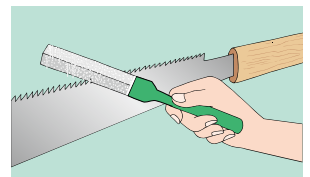

規格表 STANDARD TABLE

TYPE	DIMENSION		W × T mm	BOX pcs	kg -5pcs	ITEM No.
	L mm	ℓ mm				
DIA 両刃ヤスリ DIAMOND FILE-SAW	75mm (3")	155L 70ℓ	17 × 2.3	5	0.15	TDRH 330H
	100mm (4")	180L 90ℓ	20 × 3.0	5	0.25	TDRH 430H
	125mm (5")	215L 100ℓ	25 × 3.5	5	0.40	TDRH 530H

ダイヤモンド コテヤスリ DIAMOND CRAFTSMAN

450



PRICE-450

■ #200
■ #400



■ 特 長

●線径は S-10 タイプと同形で、金型の底部・溝カドのような細部の修正に適します。

■ Use : These bended Diamond RIFLOIRS are used for the Molding-Die works, especially pointed at the corners of bottom of the Molding-Dies.

規格表 STANDARD TABLE

7種セット		平 HAND	半丸 HALF ROUND	丸 ROUND	角 SQUARE	三角 TRIANGULAR	カギ丸 HOOK ROUND	刀刃 KNIFE	
170L	2.9A								
電着長さ PLATED LENGTH (mm)		25	40	25	25	25	25	40	
BOX pcs	7(each1)	7							
kg -7pcs	0.12	0.12							
ITEM No.	■ #200	TDST20J	TDHI20J	TDHA20J	TDMA20J	TDKA20J	TDSA20J	TDKM20J	TDKH20J
	■ #400	TDST40J	TDHI40J	TDHA40J	TDMA40J	TDKA40J	TDSA40J	TDKM40J	TDKH40J

ダイヤモンドライン丸 DIAMOND LINE-ROUND

428



PRICE-428

■ #200
■ #300



■ 特 長

●ダイヤ電着平行部径 φ1.0mm ~ φ2.0mm(先端テーパ有)の極細タイプで、柄部を太径にして手に持ち易く作業性を高めています。溝穴加工に最適です。

■ Use : These Diamond Files like a needle have the diameter range of φ1.0mm-φ2.0mm in parallel (tapered to the top) with the bigger handle to use easily. To polish the bore hole.

規格表 STANDARD TABLE

DIMENSION		ダイヤ粒度 Grid No.	L mm		W mm	BOX pcs	kg -5pcs	ITEM No.
TYPE			mm					
1.0mm	丸 ROUND	■ #300	170L	50ℓ	φ1.0	5	0.05	DLMA 1030
1.2mm					φ1.2	5		DLMA 1230
1.5mm		■ #200	170L	50ℓ	φ1.5	5	0.06	DLMA 1520
2.0mm					φ2.0	5		DLMA 2020

ダイヤモンド チェンソーヤスリ DIAMOND ROUND CHAIN SAW-FILES

447



PRICE-447

■ #300



■ 特 長

●チェンソー刃の目立て修正に使用します。チェンソー刃の再生がスピーディに行え、長寿命です。

■ Use : These DIAMOND ROUND CHAIN SAW FILES are available to sharpen the teeth of Chain-Saw-Machine, with a speedy work and a long life.

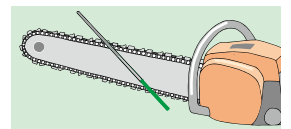

規格表 STANDARD TABLE

DIMENSION		L mm		W mm	BOX pcs	kg -5pcs	ITEM No.
TYPE		mm					
DIA チェンソーヤスリ DIAMOND CHAINSAW FILE	φ32mm (1/8")	220L	80ℓ	φ3.2	5	0.07	TDMA3230
	φ35mm (1/10")			φ3.5	5	0.09	TDMA3530
	φ40mm (5/32")			φ4.0	5	0.10	TDMA4030
	φ47mm (3/16")			φ4.7	5	0.15	TDMA4730
	φ55mm (3/32")			φ5.5	5	0.20	TDMA5530

ダイヤモンド ラウンド DIAMOND ROUND-TYPE(DIAMOND GRID NO.#400)

460



PRICE-460

■ #400



規格表 STANDARD TABLE

DIMENSION		W mm	BOX pcs	kg -5pcs	ITEM No.
TYPE					
140L	電着長さ PLATED LENGTH 50ℓ	φ1.2	5	0.03	TD 03124
		φ1.5	5	0.04	TD 03154
		φ2.0	5	0.04	TD 03204
		φ2.5	5	0.06	TD 03254
		φ3.0	5	0.07	TD 03304
		φ3.5	5	0.08	TD 03354
		φ4.0	5	0.10	TD 03404

鉄ヤスリ

組ヤスリ

技能五輪検定ヤスリ

コテンヤスリ

精密ヤスリ

ダイヤモンド

のこヤスリ

波目ヤスリ

鬼目ヤスリ

修正ヤスリ

電着ヤスリ

その他

外国製ヤスリ

付録

フレキシブル ダイヤモンド シート FLEX DIAMOND SHEET 442



PRICE-442

特長

- 強力な接着性を持つ裏面処理加工をしております。
- 必要なサイズに応じて、カッター・金切バサミ等で切って使用できます。

Use : Cut-able freely by scissors or knife. This FLEX DIAMOND SHEET attaches to a special adhesive on each reverse side.



規格表 STANDARD TABLE

DIMENSION TYPE	ダイヤモンド 粒度 Grid No.	 L × W mm	 kg - 10pcs	ITEM No.
50 × 100	0.06	TDPA 12N		
赤色 / RED #200	50 × 50	0.03	TDPA 20K	
	50 × 100	0.06	TDPA 20N	
黄色 / YELLOW #400	50 × 50	0.03	TDPA 40K	
	50 × 100	0.06	TDPA 40N	
白色 / WHITE #800	50 × 50	0.03	TDPA 80K	
	50 × 100	0.06	TDPA 80N	

ダイヤモンド シート DIAMOND SHEET 490



PRICE-490



規格表 STANDARD TABLE

ダイヤモンド 粒度 Grid No.	 T mm	 L × W mm	 kg - 10pcs	ITEM No.
#100	0.5T	50 × 100	0.055	TDPA 100
#200			0.045	TDPA 200
#300			0.040	TDPA 300
#400			0.035	TDPA 400
#500			0.032	TDPA 600
#600				

特長

- 0.5 mm厚 (T) 銅板にダイヤモンドを電着。ハサミ・カッターで自由な大きさに切り取って、両面テープ・接着剤で貼り付けてご使用下さい。

Use : Cut-able freely by scissors or knife. This is bonded on any surface of tools by a chemical adhesive or a tape.

ダイヤモンド 単石ドレッサー DIAMOND DRESSER 480



PRICE-480



- 先端のダイヤモンドのサイズは6種類
Diamond grain size
(1/3CT・1/2CT・3/4CT・1CT・1.5CT・2CT)

規格表 STANDARD TABLE

 mm	 W mm	 kg - 1p	ITEM No.
100	φ10	0.06	TDD 10**
	φ11	0.07	TDD 11**
	φ12	0.09	TDD 12**

ITEM No. ** assorted

CT	1/3	1/2	3/4	1.0	1.5	2.0
**	01	02	03	04	05	06

(注) φ10mmの1.5CT・2.0CTはありません。
(*) The range of φ10 mm shank is upto 1.0CT.

ダイヤモンド ディスクシャープナー DIAMOND DISK SHARPENER 485



PRICE-485



規格表 STANDARD TABLE

 mm	 mm	 kg - 1p	ITEM No.
φ100W	20w	1.1T	0.07 DE-1

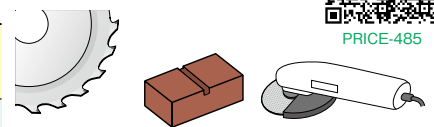

チップソー (Disk Saw) 煉瓦 (Block)

用途

- 草刈用チップソー・刃物の再研磨、レンガ・タイルの面取りや切断に最適です。

Use : For sharpening CBN Hand Metal & Knives, or for facing & cutting off ceramic tile and brick block.